



# NOVOSTI STRUČNJAKA ZA TRAVNATE POVRŠINE



Stigle su nove kosilice ActivMow. Idealne su za padine i strmine.



Prevrtači za svaku radnu širinu i s optimalnom prilagodbom terenu.



Novi modeli sakupljača s ravnim zupcima



# EASYCUT

## Nove dimenzije košnje

**KRONE**  
THE POWER OF GREEN



Prvorazredna snaga

### Upravljački sustav Duogrip

Uvijek čista krma.  
Optimalna prilagodba terenu.

### Zaštita noževa SafeCut

Pouzdanost bez kompromisa.  
Čak i u zahtjevnim situacijama.

### Jednostavna zaštita od udaraca

Kretanje unatrag i uzbrdo.  
Jednostavno genijalno.

### Inteligentno parkiranje

Iskoristivost prostora.  
Pomaže pri uštedi dragocjenog prostora.



## EC F 320

S aktivno pogonjenim bubnjevima za  
čišću krma-idealno za košnju

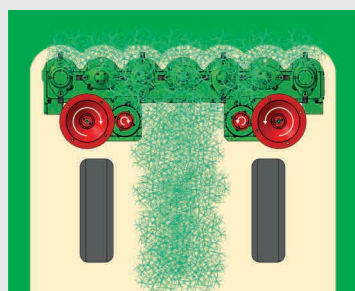

## Kombinacije kosilice

EC B 750 | EC B 890 | EC B 970

Vrlo udobna vožnja s kompaktnim  
priključkom za zaštitu od udaraca.

Ravnomjeran pritisak obje strane na  
površinu zbog patentiranog sustava za  
podešavanje.





# Nove kosilice ActiveMow



AMR 200 | AMR 240 | AMR 280 | AMR 320 | AMR 360

- ✓ idealne za padine
- ✓ moguća upotreba na strmim terenima
- ✓ zaštita noževa SafeCut
- ✓ optimalno pokrivanje
- ✓ izravni pogon preko kardanske osovine
- ✓ parkiranje u položaju za transport



## KW Snažan okretač za kvalitetnu krmu



Unatoč snažnoj konstrukciji, ne uništava krmu.

### Sklopka OctoLink

Održavanje nije potrebno.  
Robusna izrada.

### Viskozno sredstvo za podmazivanje rotora

Održavanje nije potrebno.  
Hermetički zatvoreno.

### Masivan i neuništiv okvir

Jedinstven paralelogram stil.

### Snažni okretni zupci super C

Snažan i otporan na habanje.  
5 ruku na rotoru promjera 9,5 mm.

### Ruke s cijevastim profilom

Izdržljiv i vrlo stabilan.  
Izvanredno pouzdan pogon.

### Visoko pokrivanje

Ravnomjerna raspodjela.  
Za vrhunsku kvalitetu kreme.

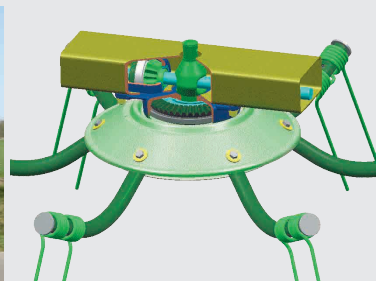
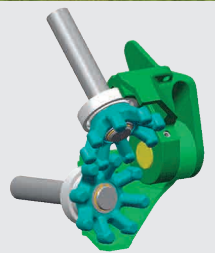



Košnja čiste krme.  
Najbolja tehnologija po poštenim cijenama.

**KRONE**  
THE POWER OF GREEN



Čista krma je njegova misija. Krone swadro

**Razvodna traka Duramax,**  
izvanredno je otporna na habanje.  
Održavanje nije potrebno.

**Čvrsta suspenzija**  
za potpuno prilagođavanje terenu.

**Pokretne osovine**  
za precizno prilagođavanje obliku  
terena.

**Ravni zupci**  
za najčišću krmu.

**Jet Effekt**  
spriječava zabadanje u teren tijekom  
spuštanja.

**Okretni rotor**  
za krmu vrhunske kvalitete.



## Novi sakupljači Krone s ravnim zupcima

**LiftZinken  
INSIDE**

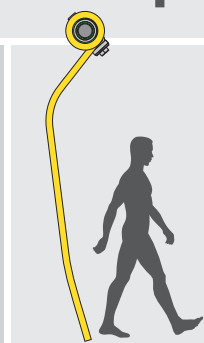
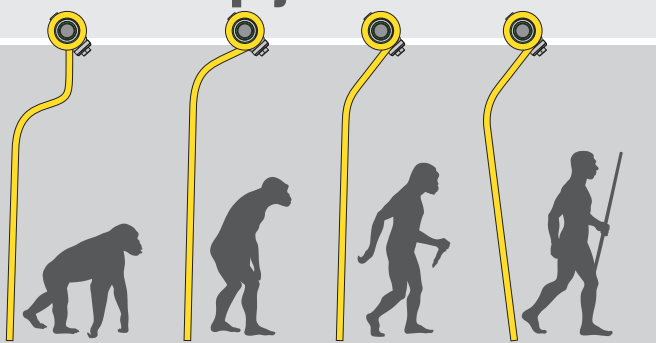

## ZUPCI- (R)EVOLUCIJA

25 % manje onečišćenje krme  
20 % više obrađene površine  
1 cm više od terena

**Ravni zupci su dio serijske opreme svih  
modela sakupljača:**

- Veća snaga zbog veće radne brzine
- Stroj zahvaća više krme čime se smanjuju gubici
- Ravnomjerni zbojevi
- Veća kvaliteta krme zbog manje onečišćenja
- Stroj pomaže pri zaštiti travnate površine





# ČISTA UŠTEDA!

**NARUČITE SADA I UŠTEDITE 500 EURA:  
SAKUPLJAČ SWADRO TC 760 S RAVNIM ZUPCIMA**



**Uštedite  
500 EURA**

## **Prednosti:**

- Revolucionarni ravni zupci
- Rotor koji ne zahtijeva održavanje
- Priključak na kardansku osovину
- Ugrađene jedinice rotora
- Električno podesiva visina
- 3 godine jamstva

Prodaja: Marko Šostarec, 099 454 0521, marko.sostarec@miler.hr,  
Servis: Marko Šadek, 099 434 3335



# Razumljiv pobjednik na tržištu strojeva za baliranje okruglih bala



**S obzirom na rezultate testa FÄT Tanikon, stroj za baliranje Krone omogućuje najjednostavnije pomicanje i ima najmanje gubitaka na tržištu**

- Najveća gustoća bala za najbolju silažu
- Precizan i kvalitetan rez osigurava jednostavno otvaranje bale
- Moderna tehnologija sa zaštitom pojedinačnog noža i hidrauličkim noževima
- Izvanredno sigurna uporaba bez obzira na masu koju sakuplja
- Minimalno habanje pri najvećem opterećenju



## Heuballen richtig pressen

Von Di Alfred PÖLLINGER (LFZ Raumberg-Gumpenstein), Dr. Herbert WEINGARTMANN (BOKU Wien), Di Franz HANDLER und Dipl.-HFL-Ing. Emil BLUMAUER (FJ-BLT Wieselburg) und Ing. Johannes PAAR



Heuballen mit einer Pressdichte von 110 bis 120 kg TM/m<sup>3</sup> und einer möglichst großen Homogenität lassen sich am effektivsten belüften. Mit welcher Presse sich dieses Ziel am leichtesten erreichen lässt, beantwortet unsere Vergleichsuntersuchung variabler Rundballenpressen.

Heuballen für die Warm- oder Kaltbelüftung müssen kernweich gepresst werden. Die dafür notwendigen Einstellungen an den Pressen sind äußerst unterschiedlich gelöst. Neben der Reduktion des allgemeinen Pressdruckes bieten einige Pressenhersteller zusätzlich so genannte Weichkernausrüstungen an. Bei modernen Bedienkonzepten lassen sich in der Regel diese Einstellungen alle komfortabel über den

Monitor erledigen. Bei manchen Fabriken musste unser Testteam sogar den Schraubenschlüssel zur Hand nehmen, um das gewünschte Ergebnis zu erreichen. Grundsätzlich stellten wir aber fest, dass sich mit jeder der getesteten Rundballenpressen belüftungsfähige Ballen pressen lassen. Bei einigen Fabrikaten ist jedoch eine gehörige Portion Erfahrung notwendig. Eines haben unsere Untersuchungen aber auch gezeigt: Nicht die Presse mit den meisten und exaktesten Einstellmöglichkeiten lieferte die besten Belüftungsergebnisse, sondern eine Presse ohne Weichkerneinrichtung.

### Fehlerfrei schwaden

Beim Pressen von Belüftungsheu ist die Schwadform mindestens von gleich großer Bedeutung wie die Einstellung der Presse. Ungleichmäßige Schwade kann selbst der routinierteste Pressenfahrer mit der besten Rundballenpresse und auch die beste Belüftungsanlage nicht mehr ausgleichen. Das Futter muss möglichst locker und breit abgelegt werden. Der Schwad sollte als Trapez mit steil abfallenden Flanken geformt und möglichst breit sein. Die Schwadbreite wird im Regelfall durch die Traktorspur begrenzt. Der Schwad

sollte auf keinen Fall mit den Rädern überfahren werden. Mit einem gut eingestellten Zweikreiselschwader lassen sich bei gleichmäßigem Bestand und ausreichender se einwandfreie Schwade auch die Futtermenge für die Belüftung folgend entscheiden ist, so geringen Futtermengen mit kreisel-Seitenschwader schwad geformt werden eine gleichmäßige Schwadbreite zu erzielen ist, abtelschwader.

### Schonend

Ist der Schwad gefahrlos am Pressenfahrer mit dem höchsten möglichen Haken zu erreichen. Die der soeben beschriebene bzw. -breite am leichtesten sich der Fahrer nicht Herfahren konzentriert.



Mit Zweikreiselschwader sich ideale Schwade Belüftung



### Fazit

Unsere Versuchsmessungen bei der Belüftung von Rundballenheuen haben gezeigt, dass sich der Abtrocknungsverlauf neben der gleichmäßigen Verpressung in hohem Maße über die Pressdichte beeinflussen lässt. Die angebotenen Einstellmöglichkeiten der Hersteller sind äußerst unterschiedlich. Das gleichmäßigste Abtrocknungsbild bei den Messungen der BOKU Wien und des LFZ Raumberg-Gumpenstein haben stets die Ballen der beiden Krone-Pressen gezeigt. Das Beispiel Krone VarioPack zeigt, dass auch ohne Weichkernausrüstung gut belüftungsfähige Heuballen gepresst werden können. Das Stabketten-Presssystem bei der VarioPack bzw. Novogripma-Generation lieferte sowohl beim ersten als auch beim zweiten Schnitt die besten Abtrocknungsergebnisse.



### Pravilna kompresija bale

Izvor: Fortschrittlicher Landwirt, Heft 5/2007



# BALIRANA UŠTEDA!

**NARUČITE SADA I UŠTEDITE 1.000 EURA:**  
**STROJ ZA BALIRANJE COMPRIMA F 125**  
**XC S FUNKCIJOM FLOWCONTROL**



**Uštedite**  
**1.000 EURA**

## **Prednosti:**

- Optimalno baliranje s funkcijom FlowControl
- Podnožje s noževima na hidrauličko upravljanje
- 17 ili 26 noževa
- Noževi X-cut
- Jednostavan utovar Pickup EasyFlow
- Podizne trake NovoGrip

Prodaja: Marko Šostarec, 099 454 0521, marko.sostarec@miler.hr,  
Servis: Marko Šadek, 099 434 3335

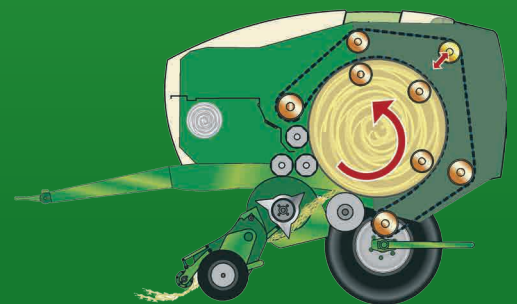

**SAMO UZ KRONE:**  
**FUNKCIJA FLOW**  
**CONTROL**



# Rad doista započinje tek sa zelenom bojom!

Moguća uporaba s  
najmanje 80 KS

## Jednostavan utovar Pickup EasyFlow

Izrađena za najveću učinkovitost.  
Minimalno habanje.

## Rotor s noževima Hardoxa

Potpuni rez.  
Izvanredna izdržljivost.

## Praktični greben za zaštitu noževa.

Jednostavna uporaba.  
Održavanje ugodno korisniku.

## Spušteno utovarno dno.

Manja potrošnja.  
Ne oštećuje krmu.



## Prikolica za svakog korisnika: AX – MX – ZX





# Može više od drugih. Transportna prikolica TX

**KRONE**  
THE POWER OF GREEN



- ✓ koncept jedinstvenog okvira brine se za manju težinu
- ✓ pomični prednji i stražnji zid za lakši utovar
- ✓ iznimno snažno utovarno dno (pražnjenje u manje od 1 minute)
- ✓ konusna struktura za lakši istovar
- ✓ hidrauličko prilagođavanje podizanja osovine
- ✓ dodatna oprema: sustav za istovar, zaštita za utovar, sustav za vaganje, svijetla, kamera

# Čvrsti argumenti. Stroj za baliranje za velike bale Bigpack

**KRONE**  
THE POWER OF GREEN



- ✓ VFS – varijabilni sustav punjenja za ravnomjerno napunjene bale
- ✓ HDP- funkcija High-Density press za baliranje pod visokim pritiskom
- ✓ Xcut ili preChop – sitna slama za što bolju apsorpciju
- ✓ MultiBale- do 9 pojedinačnih bala u jednoj velikoj bali
- ✓ Punjenje EasyFlow pickup- manje habanje i velika snaga





### BiG Pack

Balirkom KRONE BiG Pack uvijek ste za korak brži: do 20 % veći protok kod bala za koje se zna da su više zbijene. Bez obzira je li riječ o do 25 % težim i čvršćim velikim balama kod balirke BiG Pack HDP - Pressen ili o do devet manjih bala sustava MultiBale koje su zgodno svezane u velik svežanj.



### Veći protok zbog automatskog dovodnog valjka

KRONE 'aktivni uređaj za sakupljanje' – tisuću puta je provjeren automatski uređaj za sakupljanje EasyFlow, nadopunjena s dovodnim valjkom na aktivni pogon. Vrhunac sabirne naprave je oblik pocinčanih strugala. Njihov oblik naime jamči neprekinuti protok krmе tijekom uvlačenja prstiju. EasyFlow može djelovati s 30% višim brojem okretaja - možete brže voziti i imate veći protok.

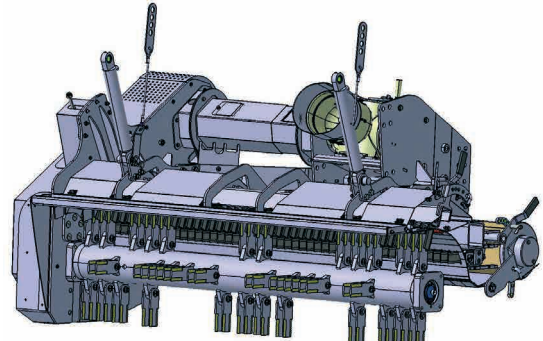

### PreChop

Ugrađen prednji rezač za balirke KRONE za velike bale serije BiG Pack 1270 XC, 1290 XC i 1290 HDP XC. S 96 rotirajućih noževa i dva reda protunoževa okrenutih jedan prema drugom, moguća teoretska duljina rezanja je 21 mm. PreChop ne samo reže, već i vidljivo usitni slamu. Također kod jako kratke slame bale su stabilne te ih možete jednostavno premještati.



### „Princip pretinca“

X-Cut ima dvije kasete s noževima. Za montažu i demontažu noževa možete ih hidraulički spustiti. „Razdijeljene pretince“ možete jednostavno izvući na stranu.

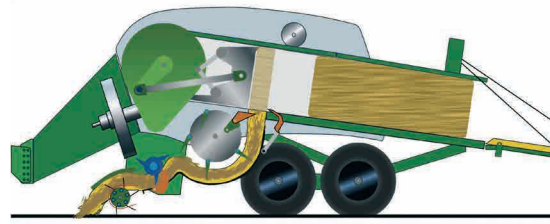

### Uvijek čvrste bale

Varijabilni sustav punjenja (VFS) KRONE sinonim je za čvrste i oblikovno stabilne bale čak i u slučaju male količine krmе te niske brzine vožnje. Princip varijabilnog sustava punjenja: potisni i prijenosni rezači krmu prvo izguraju u potisni kanal, gdje je skupljaju te prethodno prešaju. Tek kad je kanal za punjenje napunjen do kraja, krmu potisnu u kanal za prešanje.



### Bale kao briketi

HDP (high density press) nova je čarobna formula tvrtke KRONE za vrlo zbijene velike bale. KRONE BiG Pack 1290 HDP s dimenzijama kanala 120 x 90 cm i produljenim kanalom za prešanje svojom sposobnošću prešanja bala prodire u nove dimenzije. U usporedbi s običnim balirkama za velike bale bala HDP radi do 25 % veću težinu.



### X-Cut

Sa 16, odnosno 26 noževa možete postignuti teoretsku duljinu reza 44 mm. Preklapanje noževa svrstava se u serijsku opremu. Široki potiskivači od hardox čelika te u obliku slova V raspoređeni rezači osiguravaju najbolju kvalitetu rezanja, visok protok i dug životni vijek.



### Vaga za bale

U stražnjem poklopcu ugrađena vaga s 4 šipke za vaganje, balu izvaga s preciznošću +- 2%. Težina je prikazana na terminalu.





## BiG M

### Vrlo snažna samohodna kosilica s gnječilicom

Radosna košnja! Milijuni hektara pokošenih površina i na tisuće strojeva u svakodnevnoj uporabi u Bavarskoj, Japanu ili u Kaliforniji. Mi znamo što je od ključnog značaja i imamo visoke zahtjeve kad je riječ o kvaliteti krme. Sve to ostvarujemo visokim učinkom i savršenim gnječenjem. Kao prvi u profesionalnoj ligi BiG M 420 pruža fleksibilnost u svim uvjetima uporabe s različitim varijantama gnječenja, koje ga pretvaraju u savršen svestrani stroj. Za široko odlaganje ili jednostruki zboj. Majstor u profesionalnoj klasi 400 Ks.



### Opcijski: hidrauličko podešavanje visine reza

Flexi Cut je bestupanjnsko podešavanje visine reza u rasponu pribl. 30-70 mm neposredno s upravljačkog sjedala. Dvije postavke možete pohraniti i direktno odabirati. To je udobno upravljanje!



### Opcijski: odvojeno, hidraulički podesivo opružno rasterećenje

Posebno za djetelinu odvojeno hidrauličko opružno rasterećenje bočnih kosilica. Kod ležeće krme možete pojedinačno promijeniti pritisak bočnih kosilica na tlo. Inovativna tehnika za najbolje rezultate.



### Šire, tiše i svjetlije

Novu kabinu KRONE BiG M odlikuje savršen pregled nad jedinicama za košenje zahvaljujući velikim prozorima s uskim poprečnim šipkama. Dvostruko dno znatno smanjuje buku. Snažna H3 radna svjetla, koje možete opcijski zamijeniti s xenon svjetlima, noć mijenjaju u dan!

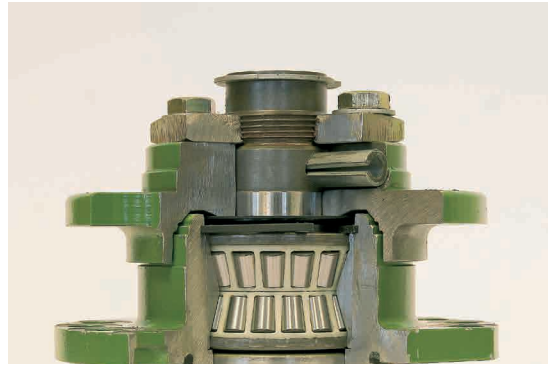

### Već 2007. godine nagrađen srebrnom medaljom DLG

Nova zaštita diskova na kosilici sa strižnim vijkom i otpornost na neuravnoteženost! Ovo je uvijek moguće: na polju leži veliki kamen. Ali mi nudimo sigurnost. Umjesto udarca u greben slomi se strižni vijak. Disk za košnju se preko navoja na pogonskom svornjaku automatski skloni iz opasne zone i iz zone košenja susjednih diskova. Konusni ležajevi osiguravaju dug životni vijek jedinice i savršen prijenos snage.







## BiG X 480/530/580/630 - Samohodni silažni kombajn

Zadatak za ostvarivanje nove serije bio je pojednostavljanje i prilagođivanje karakteristika velikih strojeva tako da i novi „mali“ kombajni BiG X po cijelom svijetu osiguravaju cijenjenu kvalitetu siliranja KRONE. Zato je tvrtka KRONE već u razdoblju pripremanja analizirala i testirala međudjelovanje snage motora, širine reznog bubnja i kvalitete rezanja. Od ključnog značaja je narezana krma. Da bi ona bila uvijek najbolja, čitav proces rezanja, od dodavanja do izbacivanja, mora biti međusobno precizno usklađen.

### Bubnjevi

- NOVO: univerzalni bubnjevi MaxFlow sa 20, 28 ili 36 noževa
- bubanj za rezanje sa 40 noževa koji se koristi za rezanje mase za biopliniska postrojenja.

### Ulaz

- 6 dovodnih valjaka
- dodatna zaštita od otpada
- hidraulički pogon
- bezstupanjsko podešavanje dužine rezanja



### NOVO: StreamControl

- jaki ubrzivač izbacivanja
- podesiva jačina izbacivanja
- detaljni utovar pratećih transportnih vozila
- malena upotreba dizelskog goriva

### NOVO: VariQuick

- pomična jedinica za drobilicu zrnja
- brzo prebacivanje za rad sa ili bez drobilice zrnja
- brzi pomak drobilice prema dolje kliznom površinom

### NOVO: drobilica za dugi kukuruz

### VariStream

- dno bubnjeva za rezanje
- podignuti zadnji dio ubrzivača izbacivanja
- neprekinuti protok krme

### Bolja vožnja zahvaljujući neovisnom stražnjem ovjesu

Hidraulični pogon radi bestupanjski i u kombinaciji sa neovisnim ovjesom brine se za izuzetnu okretnost te najbolji pregled nad stražnjom stranom.

Na putu s 40 km/h i priključenom EasyCollect adaptacijom za kukuruz sa 12 redova. Potpuno svejedno. S kombajnom BiG X uvijek ćete se nalaziti ispred transportnog vozila. Radna širina s pneumatikama 710/70 R 42 iznosi 3,00 m. Mala transportna širina osigurava sigurnost na vrlo prometnim i uskim prometnicama.



**Mehanizacija Miler d.o.o.**

Tel.: 099 454 0521

E-mail: marko.sostarec@miler.hr

Servis

Tel.: 099 434 3335

www.miler.hr